

Lumino

IK10 IP44    -O-  PF≥0.9  

Yleisvalaisin | Allmän armatur | Universal luminaire

Tämä tuote sisältää energiatehokkuusluokan E valonlähteen.
Denna produkt innehåller en ljuskälla med energieffektivitetsklass E.
This product contains a light source of energy efficiency class E.

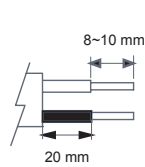
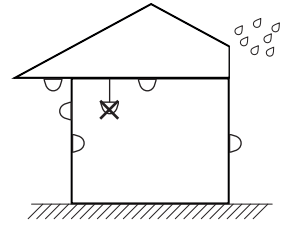

ON/OFF

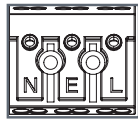

RADAR

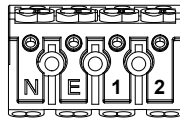

E = Maadoituksen jatkaminen / päättäminen
E = Anslutning / avslutning av jordningsledning
E = Continuity / termination of earth wires

ON/OFF

-o- 3 x 1,5/2,5 mm²
-30 ... 25 °C

RADAR

-o- 4 x 1,5/2,5 mm²
-20 ... 25 °C

Lumino 300

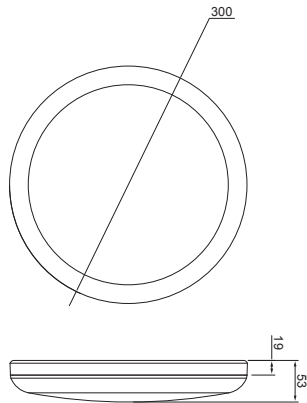

Lumino 400

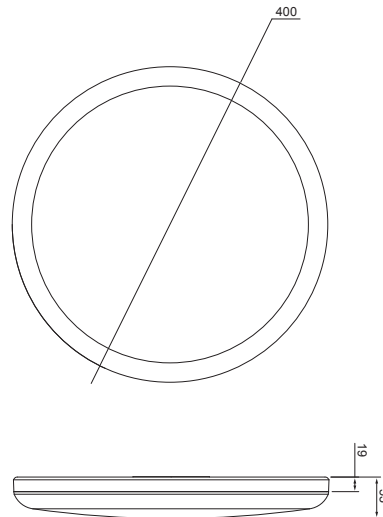

FI

Valaisimen saa asentaa vain sähköalan ammattilainen. Käytä ainoastaan syöttöjännitettä ja taajuutta joka on merkitty valaisimeen/liitäntälaitteeseen. Kytke virta pois päältä ennen asennusta tai huoltoa. Tämä asennusohje on säilytettävä ja sen on oltava käytössä asennuksessa ja huollossa. Tämän valaisimen valonlähteen saa vaihtaa ainoastaan valmistaja tai hänen valtuuttamansa henkilö tai vastaava riittävän pätevä henkilö.

SE

Vi rekommenderar att installationen görs av en behörig elektriker. Använd endast driftspänning och frekvens som är märkt på armaturen/förkopplingsdonet. Bryt stömmen före installation eller service. Denna monteringsanvisning bör sparas och finnas tillgänglig vid installation eller framtida service. Ljuskällan i denna armatur ska endast ersättas av tillverkaren eller hans servicetekniker eller en liknande kvalificerad person.

EN

Only a professional electrician is allowed to do the installation. Use only rated voltage and frequency as marked in the fixture/driver. Switch off the current before installation or service. This mounting instruction must be kept available during installation and for future maintenance. The light source contained in this luminaire shall only be replaced by the manufacturer or his service agent or a similar qualified person.

Lumino

IK10 IP44    -O-  PF≥0.9  

Yleisvalaisin | Allmän armatur | Universal luminaire

1. Sallitut kiinnityspisteet / Tillåtna fästpunkter / Permitted fixing points

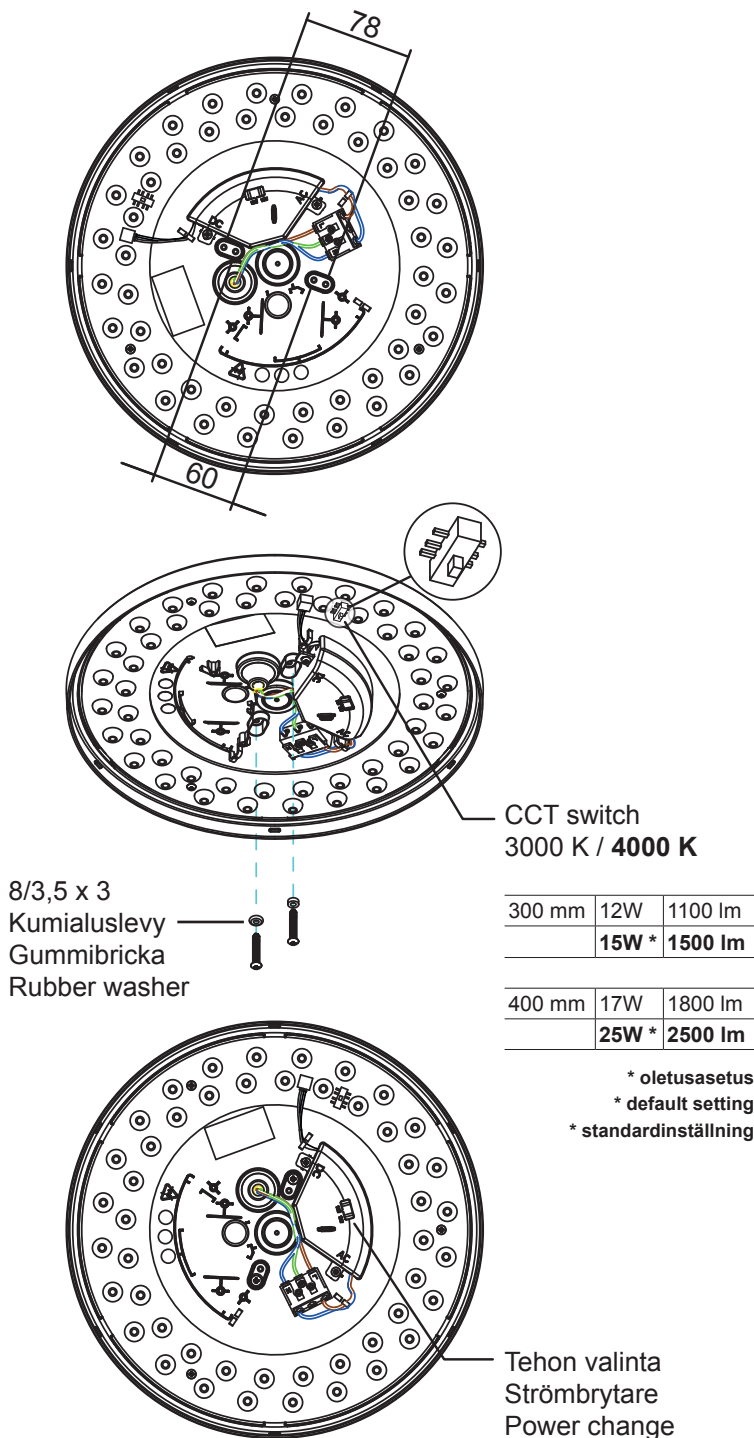

3. Jätä 5 mm kaapelin ulkovaippaa näkyville. Kapa kabelmanteln 5 mm från genomföringen och framåt. Cut the cable sheath 5 mm from grommet onwards.

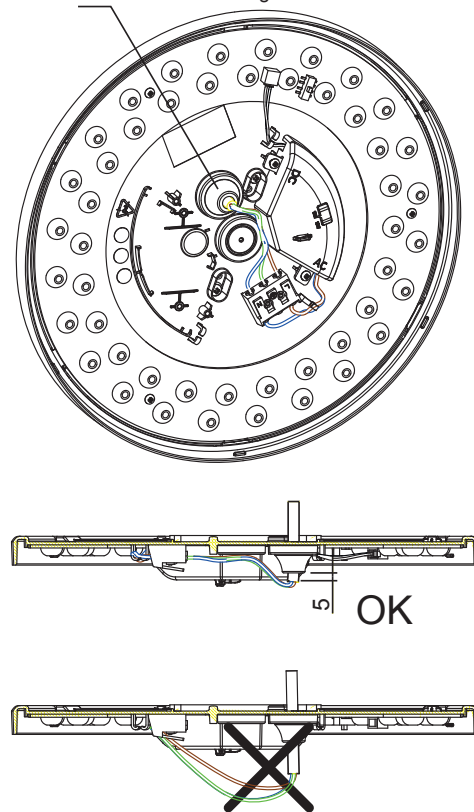

4.

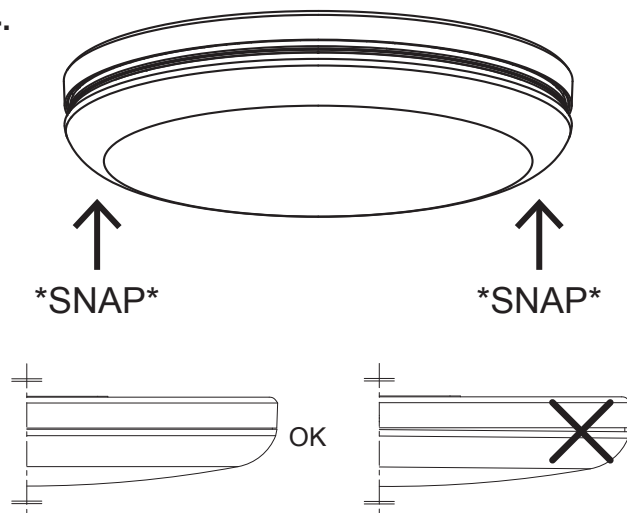

2. Kiinnitysruuvien kiristysmomentti Fästsruvarnas åtdragningsmoment Fixing screw torque









Kiristysmomentti on oikea, kun ruuvia kiristäessä, ruuvien alle asennettava musta kumialuslevy juuri ja juuri koskettaa ruuvikolon reunoja. Huom! Älä ylikiristä!

Åtdragningsmomentet är korrekt när den svarta gummibrickan under skruven nått och jämnt berör kanterna i skruvhålet när skruven dras åt. Obs! Dra inte åt för hårt!

The screw is tightened correctly when the black rubber washer placed under it slightly touches the edges of the screw hole. Note! Do not overtighten!

Lumino RADAR MS

IK10 IP44     PF≥0.9  

Huomioi asennuspaikkaa valittaessa seuraavat asiat:

- Liiketunnistin voi havaita liikkeen ohuen seinän tai lasin läpi.
- Asenna valaisin aina tärinättömälle alustalle.
- Suuret metallipinnat saattavat vaikuttaa tunnistusalueen kokoon ja muotoon.
- Lux-arvot ovat viitteelliset.

Vid val av installationsplats bör följande beaktas:

- Radar detektorn kan eventuellt registrera rörelse genom en tunn vägg eller glas.
- Armaturen måste monteras på ett stabilt underlag som inte vibrerar.
- Stora metallytor kan inverka på storleken och formen av detektionsområdet.
- Luxvärden som referens

When choosing the place of installation pay attention to the following things:

- Radar sensor can detect movement through thin wall or glass.
- The light fixture must be mounted on a stable foundation which doesn't vibrate.
- Large metal surfaces can affect the size and shape of the detection area.
- The lux values are referential.

Tutkatunnistin havaitsee liikkeen ohuiden seinien ja ovien läpi.

RADAR-tunnistus ohjaa koko valaistusta päälle ja pois-periaatteella.

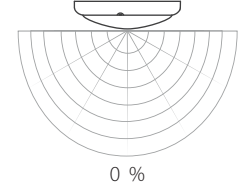
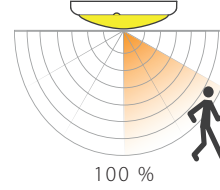
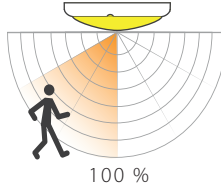
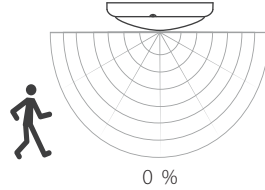

Mikroaaltotutka / Mikrovågssensor / Microwave sensor	
Virtalähde Strömförsörjning Operating voltage	220 ~ 240 Vac, 50 Hz
Nimelliskuorma Nominell belastning Rated load	400 W (induktiivinen / induktiv / inductive) 800 W (vastus / resistiv / resistive)
HF-järjestelmä HF-system	5,8 GHz ± 75 MHz ISM-kaista / frekvens / wave band
Lähetysteho Sändareffekt Transmitting power	< 0,5 mW
Tehonkulutus Energiförbrukning Power consumption	≤ 0,5 W (valmiustila / standby) < 1 W (käyttö / drift / operation)
Tunnistusalue Detektionsområde Detection zone	Max 7 m
Tunnistusherkkyyks Detektionskänslighet Detection sensitivity	25 % 50 % 75 % 100 %
Aika-asetukset Hålltid Hold time	5 s 30 s 60 s 3 min 5 min 10 min 20 min 30 min
Valotunnistin Dagsljussensor Daylight sensor	2 lux 10 lux 25 lux 50 lux ei kytketty / avstängd / disable
Asennuskorkeus Monteringshöjd Mounting height	Max 6 m
Liikkeentunnistin Rörelsedetektion Motion detection	0,5~3 m/s
Tunnistuskulma Detektionsvinkel Detection angle	150° (seinäasennus / väggmonterad / wall installation) 360° (kattoasennus / takmonterad / ceiling installation)
Lämpötila-alue Temperaturintervall Operating temperature	-20°C ~ 25°C

Tunnistusalue kattoon asennettaessa / Detektionsmönster vid takmontering Ceiling mounting pattern

Ceiling mounted height: 3 m
Sensitivity: 100%/75%/50%/25%

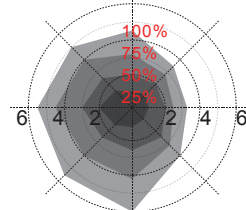

Normal moving (Speed: 1 m/s)

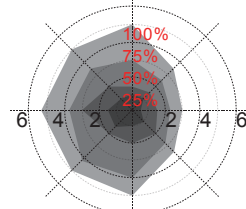

Slow moving (Speed 0.3 m/s)

Ceiling mounted height: 6 m(*)
Sensitivity: 100%/75%/50%

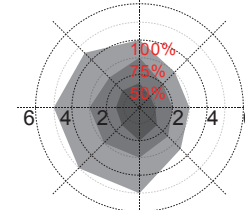

Normal moving (Speed: 1 m/s)

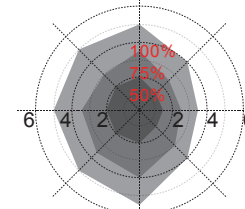

Slow moving (Speed 0.3 m/s)

Tunnistimen suuntaus
Positioning of the sensor
Riktning av sensor

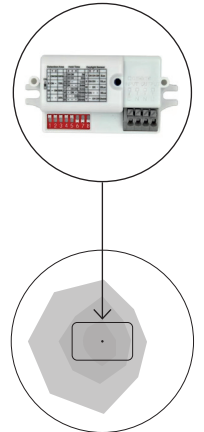

25 % tunnistusherkkyyks ei tunnista 6 metristä.
25 % sensitivity is not able to detect motion signal at 6 m.
25 % detektionskänslighet fungerar inte från 6 m.

Tunnistusalue seinään asennettaessa / Detektionsmönster vid väggmontering Wall mounting pattern

Wall mounted height: 2 m
Sensitivity: 100 % / 75 % / 50 % / 25 %

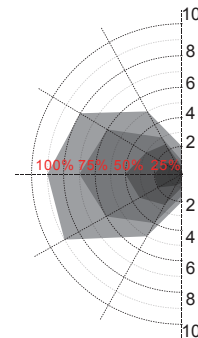

Normal moving (Speed:1 m/s)

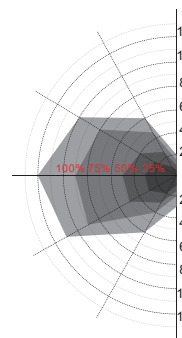

Slow moving (Speed 0.3 m/s)

Lumino RADAR MS

IP44 IK10  -O-  PF≥0.9  

Asetukset

Katkaise valaisimesta virrat tunnistinasetusten säädön ajaksi. Yhdistämällä kytkimien asentoja eri tavoin, tutkan asetukset voidaan sopeuttaa eri tarpeisiin ja tilanteisiin.

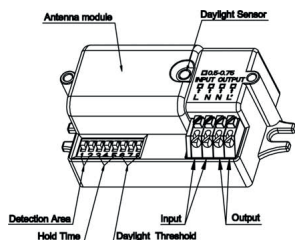

Inställningar

Koppla från strömmen när du justerar radarinställningarna. Genom att kombinera olika positioner hos väljarna kan sensorn ställas in exakt för olika typer av behov.

Setting

Disconnect the power when adjusting the radar settings. By selecting the combination on the DIP switch, sensor data can be precisely set for each specific application.

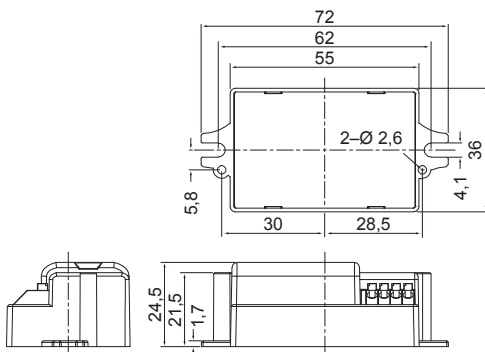

	1	2	
I	ON	ON	100%
II	ON	-	75%
III	-	ON	50%
IV	-	-	25%

Tunnistusalue

Tunnistusaluetta voidaan rajata valitsemalla tarkoitukseen sopivin yhdistelmä.

Detektionsområde

Minska detektionsområdet genom att välja den kombination som passar bäst för dina ändamål.

Detection area

Detection area can be altered by switching between different combinations to fit precisely for each application.



	3	4	5	
I	ON	ON	ON	5S *
II	ON	ON	-	30S
III	ON	-	ON	1min
IV	ON	-	-	3min
V	-	ON	ON	5min
VI	-	ON	-	10min
VII	-	-	ON	20min
VIII	-	-	-	30min

Aika-asetus

Aika-asetuksella tarkoitetaan aikaa, jolloin lamppu palaa täydellä teholla sen jälkeen kun liikettä ei enää tunnisteta. *) 5 sekunnin aika-asetusta saa käyttää vain testaustarkoituksessa.

Hålltid

Den tid under vilken lampan fortsätter att brinna med full ljusstyrka efter det att ingen rörelse längre detekteras. *) Tidsinställningen för 5 sekunder får endast användas för teständamål.

Hold time

Refers to the time period the lamp remains at 100% illumination after no motion detected. *) The 5 second time setting may only be used for testing purposes.



	6	7	8	
I	ON	ON	ON	2Lux
II	ON	ON	-	10Lux
III	-	ON	-	25Lux
IV	ON	-	-	50Lux
V	-	-	-	Disable

Valotunnistin

Tunnistin voidaan asettaa niin, että lamppu syttyy vain jos ympäristön valoisuus alittaa tietyn valomäärän.

Kun valotunnistin on kytketty pois päältä (Disable), tutka sytyttää lampun ympäristön valoisuudesta riippumatta.

50 lux, 25 lux: syttyy hämärässä, 10 lux, 2 lux: syttyy vain pimeässä.

Dagsljussensor

Denna sensor kan ställas in så att lampan endast tänds om den omgivande ljusstyrkan ligger under en given nivå.

I avstängt läge (Disable) tänder dagsljussensorn lampan då rörelsedetektorn uppfattar en rörelse, oavsett omgivningens ljusstyrka.

50 lux, 25 lux: tänds vid skymning, 10 lux, 2 lux: tänds endast vid mörker.

Daylight sensor

The sensor can be set to only allow the lamp to illuminate below a defined ambient brightness threshold.

When set to Disable mode, the daylight sensor will switch on the lamp when motion is detected regardless of ambient light level.

50 lux, 25 lux: twilight operation, 10 lux, 2 lux: darkness operation only.

Lumino RADAR MS



Vianetsintä		
Vika	Aiheuttaja	Toimenpide
Tunnistin ei toimi.	Valittuna väärä valoisuusarvo.	Säädetään valoisuus.
	Tunnistin rikki.	Vaihdetaan valaisin/tunnistin.
	Kytkin poissa päältä.	Kytkin päälle.
Valot päällä jatkuvasti.	Jatkuvaa liikettä tunnistusalueella.	Tarkista tunnistusalueen asetukset.
Tunnistin toimii vaikka alueella ei ole liikettä.	Valaisin paikassa, jossa se ei pysty tunnistamaan.	Varmista asennuspaikka.
	Liikettä havaittavissa vaikka sitä ei näy (liikettä seinän takana, pieneläimet jne.).	Tarkista tunnistimen herkkyysasetukset.
Tunnistin ei reagoi nopeaan liikkeeseen.	Nopeiden liikkeiden tunnistusta on rajoitettu virhetoimintojen välttämiseksi tai tunnistusalue on liian kapea.	Tarkista tunnistusalueen asetukset.

Felsökning		
Typ av fel	Orsak	Lösning
Detektorn slår inte till	Fel på ljusinställningarna.	Justera inställningarna.
	Fel på detektorenheten.	Byt detektorenhet.
	Huvudströmbrytaren är i OFF-läge.	Ställ huvudströmbrytaren i ON-läge.
Detektorn slår till hela tiden	Ständig rörelse inom detektionsområdet.	Kontrollera detektionsområdets inställningar.
Detektorn slår till utan att någon rörelse kunnat uppfattas	Sensorn har inte monterats för att pålitligt kunna detektera rörelse.	Kontrollera platsen för montering.
	Rörelse finns, som inte identifieras korrekt av sensorn (rörelse bakom en vägg, små objekt som rör sig alldeles intill lampan mm.).	Kontrollera zoninställningarna.
Detektorn slår inte till trots att rörelse förekommer.	Snabba rörelser ignoreras för att undvika felfunktion eller också är detektionsområdet för snävt inställt.	Kontrollera zoninställningarna.

Troubleshooting		
Malfunction	Cause	Remedy
The load will not work	Wrong light-control setting selected.	Adjust setting.
	Load faulty.	Change load.
	Main switch OFF.	Switch ON.
The load work always.	Continuous movement in the detection zone.	Check zone setting.
The load work without any identifiable movement.	The sensor not mounted for detecting movement reliably.	Securely mount enclosure.
	Movement occurred but not identified by the sensor (movement behind the wall, movement of the small object in immediate lamp vicinity etc.).	Check zone setting.
The load will not work despite movement	Rapid movements are being suppressed to minimize malfunctioning or the detection zone you have set is too small.	Check zone setting.

Lumino RADAR MS

- FI KYTKENTÄ RADAR/M-S JA SLAVE -VALAISINTEN VÄLILLÄ.
- SE KOPPLING MELLAN RADAR/M-S OCH FLERA SLAVE -ARMATURER.
- EN ELECTRICAL CONNECTIONS BETWEEN RADAR/M-S AND SEVERAL SLAVE-FIXTURES.

